



**KYMCO**



USO & MANUTENZIONE

**X-TOWN 125i-300i**

CBS-ABS EURO 4



# PRESENTAZIONE

Desideriamo ringraziarla per aver preferito un veicolo KYMCO.

Per **X-Town Euro 4** nelle cilindrata 125i e 300i ABS La invitiamo a riferirsi ai relativi paragrafi nelle pagine di questo Uso e Manutenzione.

Per mantenere il veicolo sempre in perfetta efficienza le consigliamo di leggere e seguire attentamente le istruzioni contenute in questo manuale. Troverà dettagliate informazioni sulle modalità d'uso e sulla manutenzione del suo X-Town 125i/300i ABS Euro 4. Affinché non decadano le condizioni di garanzia, la invitiamo a rivolgersi esclusivamente alle Officine Autorizzate KYMCO e ad esigere sempre ricambi originali KYMCO. Per tutte le informazioni in merito alla garanzia del suo X-Town 125i/300i ABS Euro 4 la invitiamo a leggere con cura il libretto di garanzia.

Ricordiamo che la versione aggiornata di questo libretto di Uso e Manutenzione è sempre disponibile sul sito: [www.kymco.it](http://www.kymco.it)



Richiedi sempre Ricambi Originali KYMCO.  
Solo con i Ricambi Originali KYMCO  
puoi ricevere un'assistenza tecnica di qualità  
che si contraddistingue per affidabilità,  
prestazioni e sicurezza costanti nel tempo.



# INDICE

## INFORMAZIONI

1.1 IDENTIFICAZIONE DEL VEICOLO	4
Numero di telaio	4
Numero di motore	5
1.2 LOCALIZZAZIONE DELLE ETICHETTE SUL VEICOLO	6
1.3 PARTICOLARI	8
1.4 CHIAVI	10
1.5 GRUPPO STRUMENTAZIONE	11
1.6 COMANDI	17
Protezione serratura	17
Blocchetto multifunzione	18
Bloccasterzo	19
Serratura sella	20
Tappo rifornimento carburante	21
Luci sempre accese	22
Pulsante avviamento	22
Interruttore arresto motore	23
Segnalazione di emergenza (Hazard)	23
Comando indicatori di direzione (Freccie)	24
Avvisatore acustico (Clacson)	24

Deviatore luci	24
Lampeggio	24
1.7 DOTAZIONI	25
Vano portaoggetti anteriore	25
Presa USB	25
Vano sottosella	26
Luce vano sottosella	26
Gancio portacasco	27
Cavalletto centrale	27
Cavalletto laterale	28
Regolazione ammortizzatori posteriori	29
Accessori e modifiche	30
1.8 SCHEDE TECNICHE	31

## USO

2.1 SICUREZZA DI GUIDA	34
Equipaggiamento	34
Metodo di guida	35
Carico	35
Trasporto passeggero	36



2.2 AVVIAMENTO .....	36
Avviamento elettrico .....	36
2.3 GUIDA .....	38
2.4 COME FERMARSI .....	40
2.5 SISTEMA ANTIBLOCCAGGIO ABS .....	41
2.6 RODAGGIO .....	42

## MANUTENZIONE

3.1 CONTROLLI PRE-GUIDA .....	44
Controllo olio motore .....	44
Rifornimento di carburante .....	46
Controllo acceleratore .....	47
Controllo sterzo .....	47
Controllo ammortizzatori .....	47
Controllo freni .....	48
Regolazione leve freni .....	49
Controllo liquido refrigerante .....	49
Controllo luce di arresto .....	51
Controllo indicatori di direzione .....	51

Controllo specchi retrovisori .....	51
Controllo pneumatici .....	52
Controllo fanali .....	53
Controllo contachilometri .....	53
Controllo avvisatore acustico .....	53
Controllo generale .....	53
3.2 MANUTENZIONE PERIODICA .....	54
Lubrificazione generale .....	54
Sostituzione olio motore e filtro .....	54
Ispezione filtro aria .....	59
Sostituzione olio trasmissione .....	60
Regolazione acceleratore .....	62
Ispezione candela .....	63
Ispezione batteria .....	64
Sostituzione fusibili .....	66
Ispezione cavalletto laterale .....	67
3.3 IN CASO DI GUASTO .....	67
TAVOLA DI MANUTENZIONE .....	68

Indice analitico .....	70
------------------------	----

# INFORMAZIONI

## 1.1 IDENTIFICAZIONE DEL VEICOLO

### NUMERO DI TELAIO



Il numero di telaio è punzonato sulla traversa del telaio, all'interno del vano sottosella. Per accedervi è necessario sollevare la sella e aprire il coperchio con la scritta "VIN".

Controllare che il numero di telaio letto coincida con quello presente sui documenti di circolazione e riportato sul libretto di garanzia.

Riportare qui di seguito il numero di telaio del proprio veicolo.

Numero di telaio

L	C	2																	
---	---	---	--	--	--	--	--	--	--	--	--	--	--	--	--	--	--	--	--

## NUMERO DI MOTORE

Il numero di motore è punzonato sul carter motore sinistro del veicolo.

Riportare qui di seguito il numero di motore del proprio veicolo.

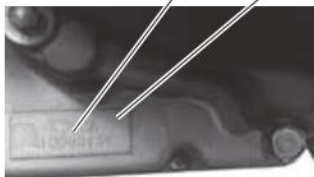

K	S								
---	---	--	--	--	--	--	--	--	--

## 1.2 LOCALIZZAZIONE DELLE ETICHETTE SUL VEICOLO

### ATTENZIONE!

- Leggere con molta attenzione tutte le etichette presenti sul veicolo in quanto contengono importanti informazioni per la sicurezza e le prestazioni del veicolo stesso.
- Il mancato rispetto di tali avvertimenti vi esporrà a pericolosi rischi e potrà compromettere la vostra incolumità e quella degli altri.
- Non rimuovere nessuna etichetta. Se l'etichetta risultasse illeggibile o si staccasse è possibile ordinarne una nuova presso un rivenditore autorizzato **KYMCO**.



#### AVVERTENZA

Prima di avviare il motore assicurarsi che il cavalletto laterale sia ritratto.



#### AVVERTENZA

Utilizzare solo per la ricarica del telefono cellulare, usi differenti potrebbero causare danneggiamenti.



#### AVVERTENZA

Non mettere nessun oggetto tra il fascione laterale posteriore ed il motore per evitare interferenze durante la marcia.





4

- |  |  |
|--|--|
| <ul style="list-style-type: none"> <li>• Be sure to wear a safety helmet when riding.</li> <li>• Do not exceed the speed specified by law when riding.</li> <li>• The exhaust muffler temperature is very high after riding. Be sure to park the motorcycle in a place not easily touched by people.</li> <li>• For riding safety and good performance do not violate the law to modify the motorcycle.</li> </ul> | <ul style="list-style-type: none"> <li>• Make sure to perform the periodic maintenance and pre-ride inspection.</li> </ul> <p style="text-align: center;"><b>Pre-ride Inspection Items</b></p> <p>Brake Performance, tires, engine oil level, lights, horn, and instrument panel.</p> <p style="text-align: center;">KWANG YANG MOTOR CO., LTD</p> |
|--|--|
- Please read the User's Manual carefully to secure driving safety.

- Durante la guida indossare sempre un casco.
- Non superare i limiti di velocità imposti dalla legge.
- Dopo la guida la temperatura della marmitta è molto alta. Per evitare scottature non parcheggiare il veicolo in posizione tale da poter essere urtato da altre persone.
- Ai fini della sicurezza di guida e delle prestazioni del veicolo non apportare

- modifiche non consentite dalla legge.
- Seguire gli interventi di manutenzione periodica specificati nell'apposita tavola e i controlli pre-guida.
- Controlli pre-guida: funzionamento freni, controllo pneumatici, livello olio motore, luci, avvisatore acustico e strumentazione.
- Leggere attentamente il libretto di Uso e Manutenzione per una maggiore sicurezza nella guida.

5



LA PRESSIONE DEI PNEUMATICI NON DEVE SUPERARE 12,5 KG/CM<sup>2</sup> (2,5 BAR; 2,5 ATM) DOPO AVER RABBOCCATO L'OLIO MOTORE CONTROLLARNE IL LIVELLO UTILIZZANDO L'APPOSITA ASTINA.

## AVVERTENZA

DIMENSIONE PNEUMATICI:

Anteriore: 120/80-14 - Posteriore: 150/70-13

PRESSIONE PNEUMATICI:

Solo pilota

Anteriore: 2,00 kg/cm<sup>2</sup> (2,00 bar; 2,00 atm) - Posteriore: 2,25 kg/cm<sup>2</sup> (2,25 bar; 2,25 atm)

Pilota e passeggero

Anteriore: 2,00 kg/cm<sup>2</sup> (2,00 bar; 2,00 atm) - Posteriore: 2,25 kg/cm<sup>2</sup> (2,25 bar; 2,25 atm)



## 1.3 PARTICOLARI





# INFORMAZIONI

## 1.4 CHIAVI

Il veicolo viene dotato di una chiave (e di un suo duplicato), dotata di un'estremità dalla forma particolare, necessaria per bloccare la serratura di avviamento.

### ATTENZIONE!

Conservare il duplicato della chiave separatamente dal veicolo.



## 1.5 GRUPPO STRUMENTAZIONE

### 1) TACHIMETRO

Indica la velocità in km/ora o mph (miglia all'ora).

### 2) CONTAGIRI

Indica il numero di giri al minuto del motore.

### 3) SPIA RISERVA CARBURANTE

La spia si accende quando è rimasto poco carburante nel serbatoio. Rifornirsi al più presto di carburante.

### 4) SPIA ABBAGLIANTI

La spia si accende quando la luce abbagliante è in funzione.

## ATTENZIONE!

Non utilizzare la luce abbagliante se si incrociano altri veicoli.

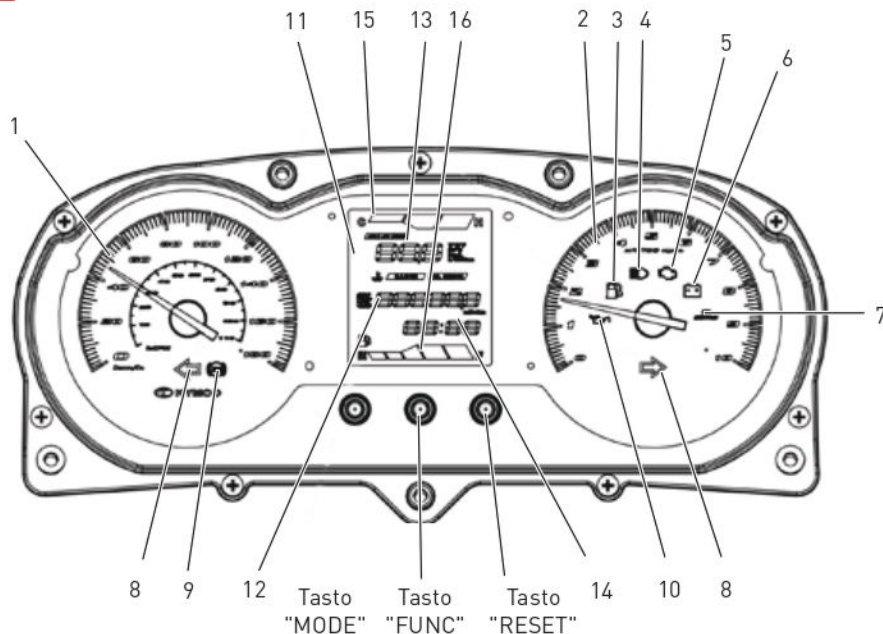

## 5) SPIA CONTROLLO INIEZIONE

All'avviamento la spia si accende per due secondi per il controllo del funzionamento del sistema ad iniezione. Se rimane accesa dopo l'avviamento del veicolo o si accende durante la guida rivolgersi ad un'officina autorizzata **KYMCO** per un controllo prima possibile.

## 6) SPIA RICARICA BATTERIA

Se la spia rimane accesa dopo l'avviamento o si accende durante la guida la ricarica della batteria è scorretta. Rivolgersi ad un'officina autorizzata **KYMCO** per un controllo.

## 7) INDICATORE MANUTENZIONE "OIL SERVICE"

L'accensione della spia durante la guida è un semplice avvertimento: verificare che sia stata eseguita la tagliandistica secondo la periodicità specificata nella tavola di manutenzione. Nel caso in cui non sia stata effettuata tale manutenzione rivolgersi ad un'officina autorizzata **KYMCO**.

Dopo il rabbocco dell'olio resettare l'indicatore e il contachilometri SERVICE come spiegato a pag. 14.

## 8) SPIA INDICATORI DI DIREZIONE

Lampeggia quando sono in funzione gli indicatori di direzione.

## 9) SPIA "ABS" (SOLO X-TOWN 300i ABS)

La spia si accende all'accensione per controllare il corretto funzionamento dell'impianto antibloccaggio (ABS) e si spegne quando si supera la velocità di 10 km/h.

Se la spia rimane accesa dopo l'avviamento o si accende durante la guida è possibile che l'ABS non funzioni correttamente e verrà disattivato.

L'impianto frenante convenzionale continuerà a funzionare normalmente.

## ATTENZIONE!

- In caso di malfunzionamento recarsi quanto prima da un'officina autorizzata **KYMCO**.
- Sempre in caso di malfunzionamento ricordarsi di prestare attenzione a non provocare il bloccaggio delle ruote durante frenate di emergenza.

Per ulteriori informazioni riguardo l'utilizzo dell'ABS consultate il relativo capitolo nella sezione Uso.

## 10) SPIA PRESSIONE OLIO (SOLO X-TOWN 300i ABS)

Se la spia rimane accesa dopo l'avviamento o si accende durante la guida significa che la pressione dell'olio motore nel circuito è insufficiente. In tal caso arrestare immediatamente il motore e verificare il livello di olio (per i dettagli pag. 44).

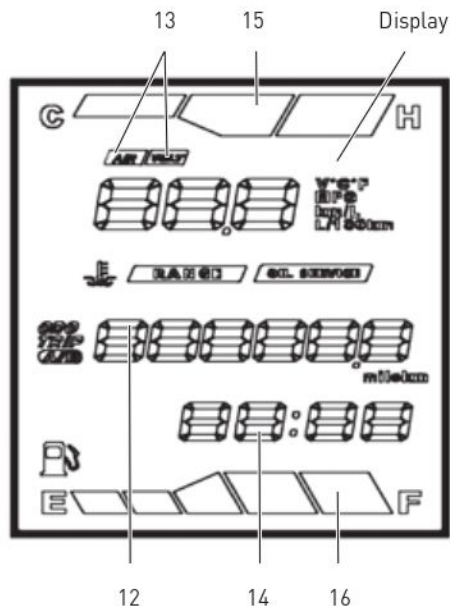

## ATTENZIONE!

Attendere il raffreddamento del motore prima di controllare il livello dell'olio.

Se il livello dell'olio è corretto e la spia continua a rimanere accesa contattate un'officina autorizzata **KYMCO**.

## 11) DISPLAY

Visualizza le seguenti funzioni:

- Contachilometri totale/parziale/SERVICE (12)
- Tensione batteria "VOLT"(13)
- Temperatura esterna "AIR" (13)
- Orologio (14)
- Indicatore temperatura liquido refrigerante (15)
- Indicatore carburante (16)

## ATTENZIONE!

Per motivi di sicurezza effettuare il passaggio da una funzione all'altra del display solo quando il veicolo è fermo. Togliere le mani dal manubrio è contro il Codice della Strada e riduce la capacità di controllo del veicolo.



## 12) CONTACHILOMETRI "ODO"/"TRIP A"/"TRIP B" / SERVICE

Indica la distanza totale o parziale percorsa (in km o miglia) o la distanza dall'ultimo azzeramento del contachilometri SERVICE.

### Visualizzazione

Per visualizzare la distanza totale ("ODO"), parziale ("TRIP A" o "TRIP B") o "SERVICE" premere il tasto "MODE".



### Cambio unità di misura

Nella visualizzazione "ODO" premere contemporaneamente i tasti "MODE" e "RESET" per più di 2 secondi per visualizzare i chilometri o le miglia.

### Azzeramento del contachilometri parziale "TRIP A"/"TRIP B"

Nella visualizzazione "TRIP" premere il tasto "RESET" per più di 2 secondi fino all'azzeramento dei chilometri parziali.

### Azzeramento del contachilometri SERVICE

Nella visualizzazione SERVICE premere il tasto "RESET" per più di 2 secondi fino all'azzeramento dei chilometri.

## 13) INDICATORE MULTIFUNZIONE (TRIP COUNTER)

Può indicare:

- la tensione istantanea della batteria (in Volt)
- la temperatura esterna (in gradi Celsius o Fahrenheit),

### Visualizzazione

Premere il tasto "FUNC" per alternare le visualizzazioni delle diverse funzioni.

MODE FUNC. RESET



### Funzione temperatura esterna - Cambio unità di misura

Premere contemporaneamente per più di 2 secondi i tasti "FUNC" e "RESET" per visualizzare la temperatura in gradi Celsius (°C) o Fahrenheit (°F).

## ATTENZIONE!

Gli intervalli consentiti sono: da -20 °C a +50 °C e da -4 °F a +122 °F. Se la temperatura esterna è al di fuori di questi intervalli viene visualizzato il valore limite

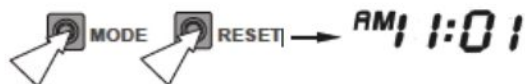

#### 14) OROLOGIO

Indica l'orario (ore e minuti) quando la chiave di avviamento è su "ON".

##### Regolazione:

- Ruotare la chiave di avviamento in posizione "ON".
- Dopo aver portato il display nella modalità "ODO" premere il tasto "MODE" per più di due secondi finché la cifra delle ore inizia a lampeggiare.

#### ATTENZIONE!

La regolazione dell'orologio non è possibile se la strumentazione è in funzione "TRIP A", "TRIP B" o "SERVICE".

- Regolare l'ora desiderata premendo il pulsante "RESET".
- Premere il tasto "MODE" per passare alla regolazione dei minuti finché la cifra dei minuti inizia a lampeggiare
- Regolare i minuti desiderati premendo il pulsante "RESET".
- Per memorizzare la regolazione tenere premuto per più di 2 secondi il tasto "MODE" o lasciar passare 10 secondi senza premere nessun tasto (altrimenti la regolazione non verrà memorizzata) e il display smetterà di lampeggiare automaticamente.

# INFORMAZIONI

## 15) INDICATORE TEMPERATURA LIQUIDO REFRIGERANTE

Indica la temperatura del liquido refrigerante del motore quando la chiave è su "ON".

Durante la guida l'indicatore si deve mantenere prima della barra "H"; se la barra "H" o la spia lampeggiano arrestare il veicolo per lasciare raffreddare il motore e rivolgersi ad un' officina autorizzata **KYMCO** per un controllo.

## 16) INDICATORE LIVELLO CARBURANTE

Mostra la quantità di carburante contenuta nel serbatoio che, in condizioni normali, è compresa tra la prima e la quinta barra (livelli "E" e "F"). Quando la barra "E" o la spia iniziano a lampeggiare rifornirsi al più presto di carburante.

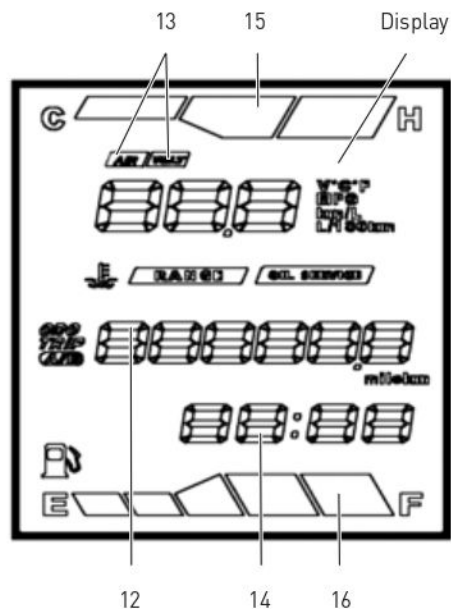

## 1.6 COMANDI

### PROTEZIONE SERRATURA

Il blocchetto multifunzione è dotato di una protezione di sicurezza della serratura allo scopo di rendere più difficile il furto del veicolo.

#### Attivazione della protezione serratura

Sfilare la chiave di avviamento dalla serratura e premere il pulsante giallo con la scritta "SHUT".

#### Disattivazione della protezione serratura

La chiave di avviamento ha una sporgenza scanalata sul lato. Inserire detta sporgenza nel foro della serratura e ruotare in senso orario per sbloccare la protezione serratura.

### ATTENZIONE!

E' consigliabile applicare un antigelo per serrature quando la temperatura si avvicina allo 0 °C per evitare che si geli il foro della protezione serratura.

#### ATTIVAZIONE



Pulsante "SHUT"

#### DISATTIVAZIONE



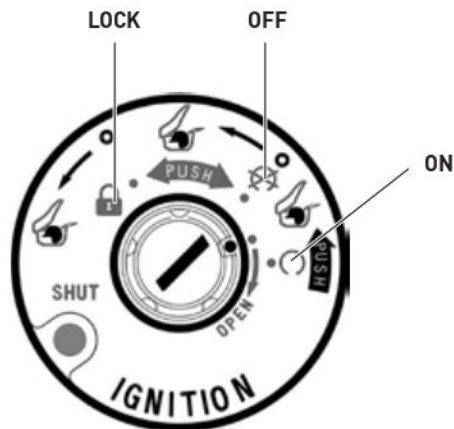

## BLOCCHETTO MULTIFUNZIONE

Il blocchetto multifunzione ha tre funzioni principali:

- ON** Il motore e le luci possono funzionare.  
La chiave non può essere tolta.
- OFF** Il motore e le luci non possono funzionare.  
La chiave può essere tolta.
- LOCK** Lo sterzo è bloccato.  
Il motore e le luci non possono funzionare.  
La chiave può essere tolta.

## ATTENZIONE!

Bloccare sempre lo sterzo quando lo scooter viene parcheggiato per evitare l'uso non autorizzato del veicolo.

## BLOCCASTERZO

Bloccare lo sterzo ed estrarre la chiave durante il parcheggio per evitare l'uso non autorizzato dello scooter.

### Bloccaggio

Girare completamente il manubrio verso sinistra.  
Dalla posizione "OFF" tenendo premuta la chiave girare sulla posizione "LOCK".

### Sbloccaggio

Girare la chiave su "OFF" ed il bloccasterzo si disinserisce automaticamente.

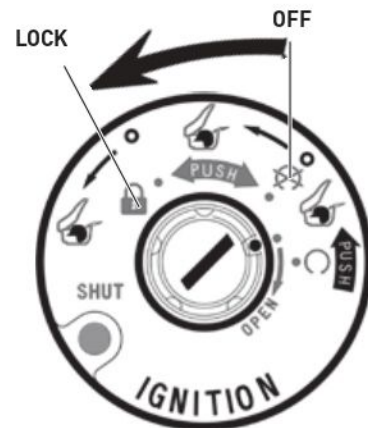

## ATTENZIONE!

- Dopo l'operazione di bloccaggio provare a girare delicatamente il manubrio per assicurarsi che lo sterzo sia effettivamente bloccato.
- Non girare mai la chiave sulla posizione "LOCK" durante la guida.



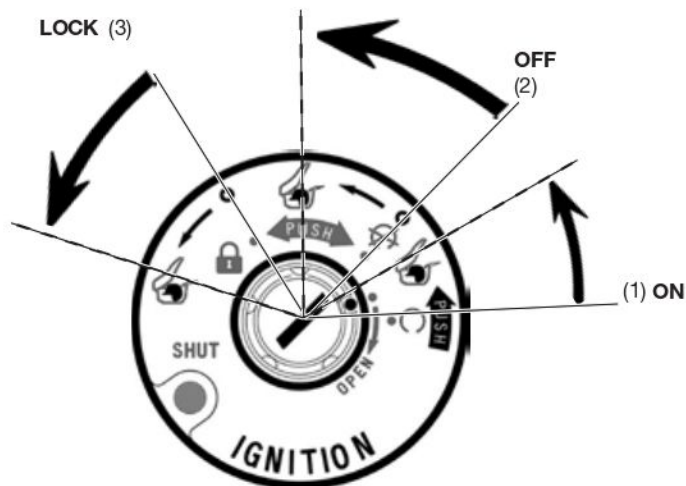

## SERRATURA SELLA

### Apertura della sella

La serratura della sella è comandata dal blocchetto multifunzione.

- (1) A motore acceso con chiave in posizione "ON", premere e girare la chiave in senso antiorario fino allo sbloccaggio della sella.
- (2) A motore spento con chiave in posizione "OFF" girare la chiave in senso antiorario fino allo sbloccaggio della sella.
- (3) Con il manubrio bloccato e la chiave in posizione "LOCK" girare la chiave in senso antiorario fino allo sbloccaggio della sella.

Tirare la sella verso l'alto per accedere al vano sottosella.

### Chiusura della sella

Abbassare e spingere verso il basso la sella fino al completo bloccaggio dei suoi perni di chiusura.

## ATTENZIONE!

Assicurarsi che la sella sia chiusa correttamente prima di partire.

## TAPPO RIFORNIMENTO CARBURANTE

### Apertura del tappo rifornimento carburante

Il tappo è posto dietro lo scudo anteriore.

- 1 Aprire lo sportellino dietro lo scudo.
- 2 Inserire la chiave di avviamento nella serratura e ruotare in senso orario.
- 3 Estrarre il tappo e posizionarlo nell'apposita sede.

### Chiusura del tappo rifornimento carburante

- 4 Spingere il tappo nel suo alloggiamento, girare la chiave in senso antiorario e sfilarla.
- 5 Richiudere lo sportellino.

### ATTENZIONE!

Dopo la chiusura del tappo assicurarsi che il segno triangolare sia rivolto verso il manubrio.



Apertura tappo carburante



Chiusura tappo carburante



Sportellino  
tappo carburante

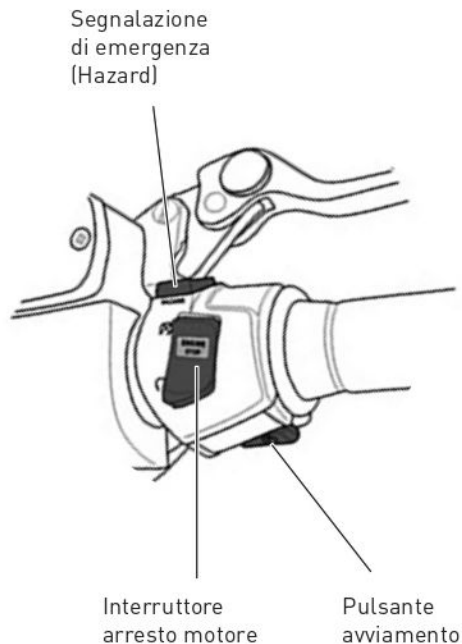

## LUCI SEMPRE ACCESE

Questo veicolo è dotato di un sistema di accensione automatica delle luci quando la chiave di avviamento è su "ON".



## ATTENZIONE!

Non lasciare la chiave su "ON" a motore spento per più di 3 minuti per evitare di scaricare la batteria.

## PULSANTE AVVIAMENTO

 Premere il pulsante di avviamento e contemporaneamente tirare una delle leve freno per far funzionare il motore di avviamento.

## INTERRUTTORE ARRESTO MOTORE

-  Il motore non può funzionare.
-  Il motore può funzionare.

### ATTENZIONE!

Normalmente l'interruttore deve essere nella posizione "○" e deve essere posizionato su "⊗" solo per spegnere il motore in caso di emergenza.

## SEGNALAZIONE DI EMERGENZA (HAZARD)

-  Gli indicatori di direzione anteriori e posteriori lampeggiano contemporaneamente.
- OFF** Gli indicatori di direzione anteriori e posteriori si spengono contemporaneamente.

### ATTENZIONE!

- Utilizzare questo comando quando si intendono segnalare particolari condizioni di emergenza.
- Il comando non si disattiva automaticamente. Non dimenticarlo acceso per non pregiudicare la sicurezza di marcia.
- Quando sono in funzione gli indicatori di direzione la segnalazione di emergenza non funziona.
- Non utilizzare la segnalazione di emergenza a motore spento per più di 10 minuti per evitare di scaricare la batteria.



Comando indicatori direzione

Avvisatore acustico

## COMANDO INDICATORI DI DIREZIONE (FRECCHE)

Azionare il comando per far lampeggiare gli indicatori di direzione.

➡ per girare a destra

⬅ per girare a sinistra

Premere sulla leva del comando per disattivare gli indicatori di direzione.

### ATTENZIONE!

- La freccia non si disattiva automaticamente dopo aver effettuato la svolta. Non dimenticare le frecce accese per non pregiudicare la sicurezza di marcia.
- Le frecce non funzionano quando la chiave è su "OFF".

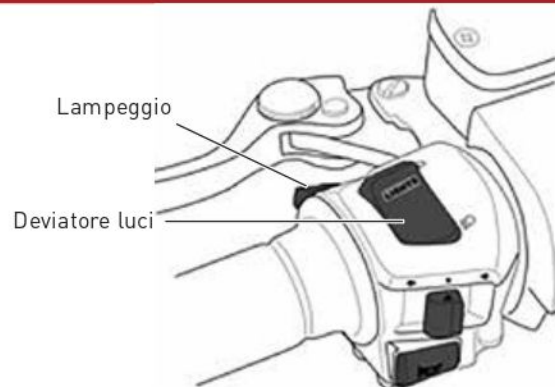

Lampeggio

Deviatore luci

## AVVISATORE ACUSTICO (CLACSON)

📣 Premere il pulsante per far suonare l'avvisatore acustico.

## DEVIATORE LUCI

☞ Luce abbagliante: illumina la strada in profondità.

☞ Luce anabbagliante: illumina la strada di fronte allo scooter.

## LAMPEGGIO

**PASSING** Lampeggio diurno: premere l'interruttore per il lampeggio.



Presa USB

Sportello vano portaoggetti

## 1.7 DOTAZIONI

### VANO PORTAOGGETTI ANTERIORE

Il vano è dotato di uno sportello che si può aprire e chiudere tramite apposita serratura a scatto.

#### ATTENZIONE!

- Aprire il vano mentre si guida è pericoloso: togliere le mani dal manubrio è contro il Codice della Strada e riduce la capacità di controllo del veicolo.
- Il massimo carico ammesso è di 1,5 kg.
- Assicurarsi che il vano sia ben chiuso durante la guida per evitare situazioni pericolose.

### PRESA USB

Il vano portaoggetti anteriore è dotato di una presa USB utile per la ricarica di un telefono cellulare.

- a Aprire il vano portaoggetti anteriore.
- b Inserire la presa del carica batterie nel cellulare e nell'apposita presa USB (dopo aver rimosso il tappo di protezione).

#### ATTENZIONE!

- Applicare l'apposito tappo nella presa se non viene utilizzata.
- Leggere attentamente le istruzioni del carica batterie del vostro telefono per non danneggiarlo. Eventuali danni causati al carica batterie non sono coperti da garanzia.



# INFORMAZIONI

## VANO SOTTOSELLA

Per accedervi aprire la sella come indicato a pag. 20.

### ATTENZIONE!

- Il massimo carico ammesso è di 10 kg.
- La temperatura del motore è elevata, quindi non riporre nel vano sottosella oggetti sensibili alla temperatura, cibi o materie infiammabili.
- Dopo aver abbassato la sella premendo al centro della stessa verificarne l'effettiva chiusura.

## LUCE VANO SOTTOSELLA

Il vano sottosella è dotato di una luce di cortesia che si accende automaticamente quando la sella è aperta, indipendentemente dalla posizione della chiave nel blocchetto multifunzione.



## GANCIO PORTACASCO

### Come utilizzarlo

- a Aprire la serratura del vano sottosella (come spiegato a pag. 20) ed alzare la sella.
- b Infilare la fibbia di metallo del casco nel gancio.
- c Abbassare la sella (si chiude automaticamente).

### Per sganciare il casco

Aprire la serratura, alzare la sella e sfilare il casco.

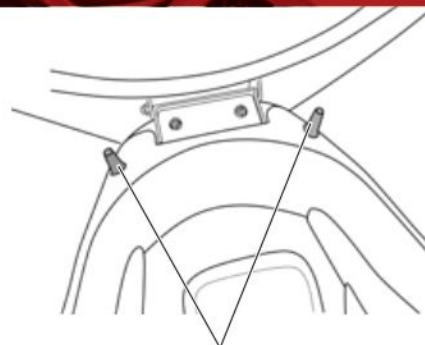

Gancio portacasco

## ATTENZIONE!

Non tenere il casco agganciato durante la guida: potrebbe pregiudicarne la sicurezza e graffiare la carrozzeria del veicolo.

## CAVALLETTO CENTRALE

Per posizionare lo scooter sul cavalletto centrale, facendo leva con un piede sul cavalletto stesso, muovere il veicolo tenendolo con la mano destra sulla maniglia del passeggero e con la mano sinistra sul manubrio, preventivamente girato a sinistra.



Cavalletto centrale

## CAVALLETTO LATERALE

Utilizzare il cavalletto laterale solo per brevi soste su terreni solidi e in piano.

Un interruttore interrompe il circuito di avviamento quando il cavalletto laterale è abbassato e funziona in questo modo:

- se il cavalletto è abbassato il motore non può partire
- se il motore è acceso e il cavalletto è abbassato il motore si spegnerà.

### Come utilizzarlo

- Spegnere il motore e scendere dallo scooter.
- Estrarre il cavalletto laterale e contemporaneamente appoggiare lo scooter sul cavalletto.
- Ruotare completamente il manubrio verso sinistra e assicurarsi che il veicolo sia stabile.

## ATTENZIONE!

- Guidare con il cavalletto laterale abbassato è pericoloso e può essere causa di incidenti.
- In caso di sosta in salita parcheggiare sempre il veicolo con la ruota anteriore rivolta verso la salita, appoggiato sul cavalletto centrale.
- Non lasciare lo scooter sul cavalletto laterale in zone di passaggio o con il motore acceso, in entrambi i casi lo scooter potrebbe cadere.

Cavalletto laterale

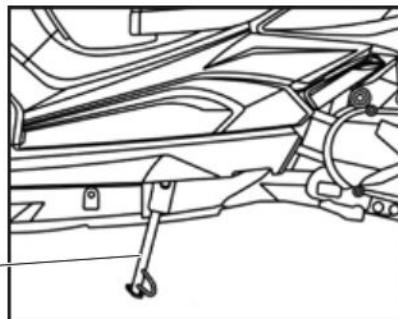

## REGOLAZIONE AMMORTIZZATORI POSTERIORI

Per adattare il comportamento del veicolo alle condizioni di carico gli ammortizzatori posteriori (1) sono regolabili nel pre-carico della molla.

### Consigli di utilizzo

E' possibile regolare gli ammortizzatori in cinque diverse posizioni:

- 1: Posizione "morbida" consigliata per uso singolo
- 2, 3, 4: Posizioni "intermedie" (3: Posizione standard)
- 5: Posizione "rigida" consigliata per uso con passeggero e carico

### Regolazione

Utilizzando una chiave apposita (2) variare il precarico dell'ammortizzatore.

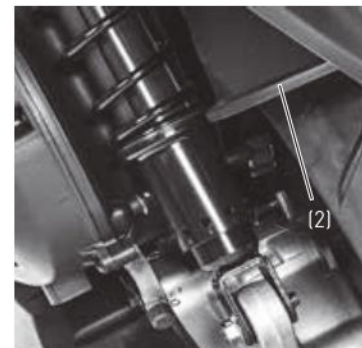
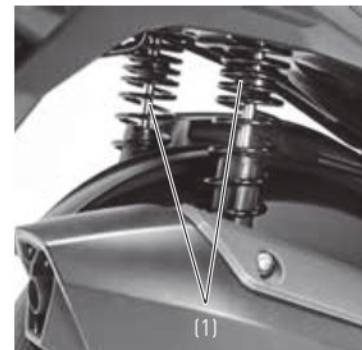

## ATTENZIONE!

- Assicurarsi che il fermo della regolazione sia correttamente inserito nella cava presente sulla ghiera di regolazione.
- Assicurarsi di utilizzare sempre la stessa posizione di regolazione per gli ammortizzatori destro e sinistro.

## ACCESSORI E MODIFICHE

L'utilizzo di accessori non originali **KYMCO** o modifiche al veicolo possono influire negativamente sulla sicurezza e sul funzionamento dello stesso.

**KYMCO** non assume alcuna responsabilità riguardo a scelta, installazione ed uso di accessori non originali: i relativi danni conseguenti al veicolo non sono quindi coperti da garanzia.

Nel caso di installazione di un accessorio, accertarsi che esso:

- non copra i sistemi di illuminazione,
- non riduca la distanza dal suolo del veicolo o il suo angolo di inclinazione,
- non ostacoli il libero movimento delle sospensioni,
- non impedisca una corretta posizione di guida,
- non interferisca con l'uso di qualsiasi comando.

Si raccomanda la massima attenzione sia al sistema di fissaggio di eventuali accessori, sia a non superare il massimo carico ammissibile stabilito da **KYMCO**.

In particolare, guidare con molta cautela nel caso in cui sul vostro scooter sia montato un parabrezza maggiorato: quest'ultimo genera delle forze aerodinamiche che possono influire sulla stabilità del veicolo; attenersi quindi alle indicazioni fornite dal costruttore del parabrezza stesso.

Si raccomanda, inoltre, di non asportare alcun particolare originale e di non alterare il veicolo in nessun modo poiché tali modifiche potrebbero causare problemi di manovra, stabilità e frenata del veicolo oltre a renderlo non più idoneo alla circolazione su strade pubbliche.

## 1.8 SCHEDE TECNICHE

### KYMCO X-TOWN 125i Euro 4

<b>dim (L x l x h)</b>	2235 x 795 x 1375 mm	<b>freno anteriore</b>	disco
<b>massa</b>	183 kg (in ordine di marcia)	<b>freno posteriore</b>	disco
<b>telaio</b>	tubolare	<b>cerchi</b>	ant. 3,0 x 14" post. 4,0 x 13"
<b>interasse a carico</b>	1545 mm	<b>pneumatico anteriore</b>	120/80-14 (*)
<b>sospensione ant.</b>	forcella telescopica	<b>pneumatico posteriore</b>	150/70-13 (*)
<b>sospensione post.</b>	monobraccio oscillante	<b>velocità massima</b>	98 km/h
<b>motore</b>	KYMCO	<b>starter</b>	automatico
<b>tipo</b>	KS25A	<b>candela</b>	NGK CR7E
<b>disposizione e ciclo</b>	monocilindrico orizzontale, 4 tempi	<b>alimentazione</b>	iniezione elettronica
<b>distribuzione</b>	albero a camme in testa, 4 valvole	<b>carburante</b>	benzina verde
<b>raffreddamento</b>	a liquido	<b>serbatoio carburante</b>	13 lt
<b>alesaggio x corsa</b>	54,0 x 54,5 mm	<b>lubrificazione</b>	forzata
<b>cilindrata</b>	125 cm <sup>3</sup>	<b>capacità olio motore</b>	1,0 lt (cambio)
<b>rapp. compressione</b>	11,7:1	<b>olio trasmissione</b>	0,12 lt (cambio)
<b>potenza massima</b>	10,06 kW a 9000 giri/min	<b>frizione</b>	centrifuga automat. a secco
<b>coppia massima</b>	11,3 Nm a 6750 giri/min	<b>cambio</b>	automatico continuo
<b>accensione</b>	elettronica	<b>trasmissione primaria</b>	cinghia trapezoidale
<b>avviamento</b>	elettrico	<b>trasmissione finale</b>	a ingranaggi

(\*) Per i dettagli sugli indici di carico e di velocità dei pneumatici fare riferimento a quanto specificato sul libretto di circolazione del veicolo.



# INFORMAZIONI

## KYMCO X-TOWN 300i ABS Euro 4

<b>dim (L x l x h)</b>	2250 x 800 x 1385 mm	<b>freno anteriore</b>	disco con ABS
<b>massa</b>	200 kg (in ordine di marcia)	<b>freno posteriore</b>	disco con ABS
<b>telaio</b>	tubolare	<b>cerchi</b>	ant. 3,0 x 14" post. 4,0 x 13"
<b>interasse a carico</b>	1545 mm	<b>pneumatico anteriore</b>	120/80-14 (*)
<b>sospensione ant.</b>	forcella telescopica	<b>pneumatico posteriore</b>	150/70-13 (*)
<b>sospensione post.</b>	monobraccio oscillante	<b>velocità massima</b>	n.d.
<b>motore</b>	KYMCO	<b>starter</b>	automatico
<b>tipo</b>	KS60A	<b>candela</b>	NGK DPR6EA-9
<b>disposizione e ciclo</b>	monocilindrico orizzontale, 4 tempi	<b>alimentazione</b>	iniezione elettronica
<b>distribuzione</b>	albero a camme in testa, 2 valvole	<b>carburante</b>	benzina verde
<b>raffreddamento</b>	a liquido	<b>serbatoio carburante</b>	13 lt
<b>alesaggio x corsa</b>	72,7 x 66,4 mm	<b>lubrificazione</b>	forzata
<b>cilindrata</b>	276 cm <sup>3</sup>	<b>capacità olio motore</b>	1,1 lt (cambio)
<b>rapp. compressione</b>	10,6:1	<b>olio trasmissione</b>	0,18 lt (cambio)
<b>potenza massima</b>	18 kW a 7250 giri/min	<b>frizione</b>	centrifuga automat. a secco
<b>coppia massima</b>	25 Nm a 6250 giri/min	<b>cambio</b>	automatico continuo
<b>accensione</b>	elettronica	<b>trasmissione primaria</b>	cinghia trapezoidale
<b>avviamento</b>	elettrico	<b>trasmissione finale</b>	a ingranaggi

(\*) Per i dettagli sugli indici di carico e di velocità dei pneumatici fare riferimento a quanto specificato sul libretto di circolazione del veicolo.

USO >

## 2.1 SICUREZZA DI GUIDA

Rilassarsi ed indossare abiti adeguati sono i punti chiave per una guida sicura.

Osservare le regole della circolazione stradale, concentrarsi nella guida ed avere prudenza è essenziale per prevenire incidenti. Essere in buone condizioni fisiche è fondamentale per controllare al meglio il veicolo.

Farmaci, droghe e alcool rendono rischiosa la guida.

### ATTENZIONE!

Prima di porsi alla guida dello scooter effettuare i controlli pre-guida.

## EQUIPAGGIAMENTO

Indossare sempre indumenti adeguati. Allacciare i polsini per evitare che possano impigliarsi nelle leve dei freni. Indossare il casco ed allacciarlo correttamente. E' consigliabile l'utilizzo di guanti protettivi di tipo motociclistico.

Il manubrio va impugnato saldamente con entrambe le mani. E' molto pericoloso guidare lo scooter con una mano sola.

### ATTENZIONE!

- Evitare di indossare abiti troppo larghi o lunghi per prevenire situazioni di pericolo.
- Non toccare la marmitta durante la guida e per almeno 10 minuti dopo aver spento il motore.
- Per evitare il pericolo di incendio non parcheggiare in prossimità di sostanze infiammabili o erba secca.

## METODO DI GUIDA

Sedersi in una posizione corretta che permetta di controllare propriamente tutte le funzioni dello scooter.

La sicurezza dei veicoli a due ruote è influenzata dalla posizione di guida. Il conducente deve occupare la parte centrale della sella. Una posizione troppo arretrata provoca un alleggerimento della ruota anteriore che può far sbandare il veicolo.

Evitare manovre brusche che potrebbero far perdere il controllo del veicolo.

Prestare la massima attenzione alle condizioni della strada. In caso di strade con buche ed ondulazioni del manto moderare la velocità ed evitare di irrigidirsi.

## ATTENZIONE!

Il manubrio va sempre impugnato saldamente con entrambe le mani, come impone il Codice della Strada. E' molto pericoloso, infatti, guidare lo scooter con una mano sola.

## CARICO

Il comportamento del veicolo varia quando vengono trasportati oggetti. Un eccesso di carico può provocare oscillazioni dello sterzo e compromettere la sicurezza di guida.

## ATTENZIONE!

- Non mettere alcun tipo di strofinaccio tra la carrozzeria ed il motore perché farebbe surriscaldare il motore.
- Non trasportare oggetti al di fuori degli spazi predisposti per evitare incidenti o danni alla carrozzeria.

Massimo carico per il vano portaoggetti anteriore: 1,5 kg.

Massimo carico per il vano sottosella: 10 kg.

Massimo carico per il portapacchi posteriore: 5 kg.



## TRASPORTO PASSEGGERO

Per il trasporto di un passeggero utilizzare esclusivamente la parte posteriore della sella.

Ricordarsi che il conducente ha la responsabilità di istruire il passeggero sulle modalità di salita e discesa dal veicolo. Inoltre il guidatore è il primo a salire e l'ultimo a scendere dal veicolo al fine di regolare la stabilità e l'equilibrio del veicolo stesso.

### Salita

- Il conducente, dopo essere salito sul veicolo tiene entrambi i piedi a terra per mantenere il veicolo in equilibrio.
- Il passeggero sale sempre dal lato sinistro del veicolo, dopo aver estratto e utilizzato l'apposito poggiatesta.

### Discesa

- Il conducente, dopo aver arrestato il veicolo, tiene entrambi i piedi appoggiati a terra per mantenere il veicolo in equilibrio.
- Il passeggero scende sempre dal lato sinistro muovendosi con cautela per non sbilanciare il veicolo.

## 2.2 AVVIAMENTO

### AVVIAMENTO ELETTRICO

- a** Posizionare il veicolo sul cavalletto centrale ed assicurarsi che quello laterale sia ritratto.

- b** Girare la chiave di avviamento su "ON".

- c** Tirare la leva del freno posteriore e contemporaneamente premere il pulsante di avviamento.

### ATTENZIONE!

Porre sempre lo scooter sul cavalletto centrale quando si avvia il motore.

Questo modello è equipaggiato con un dispositivo di starter automatico. Per avviare il motore non è necessario ruotare il comando dell'acceleratore.

### ATTENZIONE!

- Rilasciare il pulsante di avviamento nell'istante in cui il motore si avvia.
- Non premere il pulsante di avviamento quando il motore è in funzione, altrimenti il motore potrebbe danneggiarsi.
- Perché il dispositivo di avviamento elettrico funzioni il cavalletto laterale deve essere ritratto, la leva del freno tirata e la luce di arresto si deve accendere.

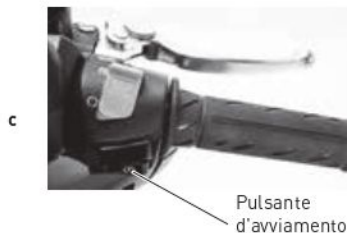
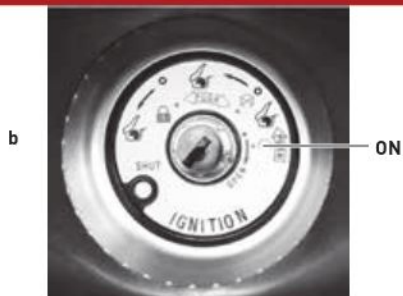

Se dopo 3-4 secondi il motore non si avvia ruotare leggermente la manopola dell'acceleratore ( $1/8 \div 1/4$  di giro). Nel caso lo scooter sia rimasto fermo per alcuni giorni il motore potrebbe non partire immediatamente. In questo caso è necessario ruotare leggermente l'acceleratore e ripetere la procedura di avviamento più volte.

Per evitare di scaricare la batteria non tenere premuto il pulsante di avviamento per più di 15 secondi consecutivi. Se il motore non parte entro 15 secondi, rilasciare il pulsante ed attendere 10 secondi circa prima di riprovare ad avviare il motore.

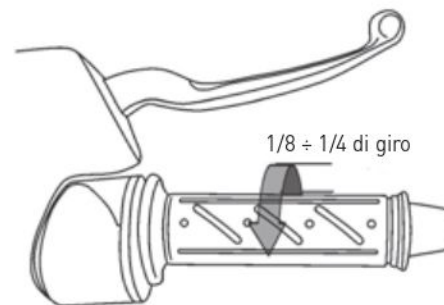

### ATTENZIONE!

- Tirare la leva del freno posteriore per evitare che lo scooter possa sfuggire.
- I gas di scarico sono altamente tossici. Non avviare mai lo scooter in locali chiusi o non ben ventilati.

### Sistema automatico arresto motore

X-Town 125i/300i ABS è dotato di un sistema automatico di arresto del motore e interruzione del flusso di carburante nel caso in cui il veicolo si ribalti. Prima di riavviare il motore posizionare la chiave su "OFF" e poi su "ON".



## 2.3 GUIDA

### 1 Togliere lo scooter dal cavalletto centrale

Mantenere tirata la leva del freno posteriore e spingere dal lato sinistro il veicolo in avanti per farlo scendere dal cavalletto centrale.

Il cavalletto centrale si richiude automaticamente.

### ATTENZIONE!

Questo modello è equipaggiato con una frizione automatica, non accelerare pertanto sino al momento di partire.

### 2 Salire sullo scooter

Salire sullo scooter dal lato sinistro e sedersi in posizione sicura e confortevole. Mantenere il piede sinistro al suolo per non perdere l'equilibrio.

### ATTENZIONE!

Mantenere tirata la leva del freno posteriore fino al momento della partenza.

### 3 Accelerare dolcemente

Rilasciare la leva del freno e ruotare leggermente la manopola dell'acceleratore per mettere in movimento lo scooter.

### ATTENZIONE!

Accelerare con la dovuta gradualità per non perdere il controllo dello scooter.

#### a Rotazione La velocità aumenta.

Alla partenza o in prossimità di una salita ruotare la manopola gradualmente per aumentare la potenza erogata dal motore.

#### b Ritorno La velocità diminuisce.

In caso di emergenza il ritorno va effettuato il più rapidamente possibile.

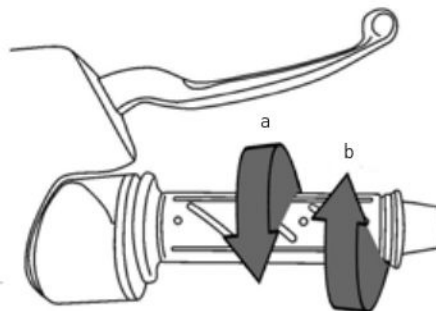



#### 4 Guidare con prudenza

Prima di immettersi nel traffico accendere gli indicatori di direzione e controllare che non sorpassino altri veicoli.

##### Una guida corretta prolunga la vita del vostro scooter

- Scaldare il motore prima di partire e moderare la velocità a motore freddo.
- Non accelerare bruscamente.
- Non guidare per lunghi tratti a velocità massima.

Per il miglior controllo dello scooter tirare le leve dei freni progressivamente, leggermente al primo istante e poi man mano più intensamente, secondo la necessità.

Quando si azionano i freni la luce di arresto si accende per avvertire i veicoli che seguono.

#### ATTENZIONE!

L'uso del solo freno anteriore può far scivolare lo scooter. Usare sempre entrambi i freni.

#### Evitare frenate brusche o sterzate improvvise

Se usati bruscamente i freni possono far bloccare le ruote dello scooter e causare una situazione di pericolo.

Frenate brusche e sterzate improvvise possono essere causa di scivolate.

#### Fare attenzione quando la strada è bagnata

L'aderenza su una strada bagnata è minore che su una strada asciutta e lo spazio di frenata aumenta. Moderare la velocità e prestare la massima attenzione.

Moderare la velocità in discesa

In discesa rilasciare l'acceleratore e ridurre la velocità con leggere frenate intermittenti.

#### ATTENZIONE!

Evitare l'uso prolungato dei freni, che possono surriscaldarsi e perdere di efficienza.

Freno posteriore (X-Town 300i ABS)  
Frenata combinata (X-Town 125i)

Freno anteriore

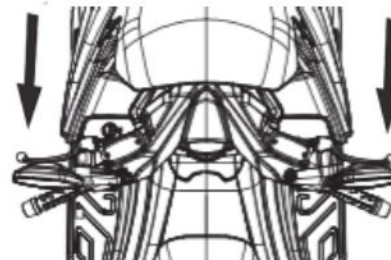

## 2.4 COME FERMARSI

### 1 In prossimità del punto di fermata

Azionare gli indicatori di direzione, controllare che non stiano sopraggiungendo altri veicoli e fermare lo scooter dolcemente.

Per fermarsi rilasciare la manopola dell'acceleratore e frenare dolcemente con entrambi i freni.

### 2 Quando il veicolo è fermo

Disinserire gli indicatori di direzione e girare la chiave su "OFF" per spegnere il motore.

### ATTENZIONE!

Non girare mai la chiave su "OFF" quando lo scooter è in movimento. Il mancato funzionamento dell'impianto elettrico potrebbe provocare situazioni di pericolo.

### 3 Parcheggio

Scendere dal lato sinistro dello scooter.

Mantenere saldamente il manubrio dello scooter con la mano sinistra e la maniglia del passeggero con la mano destra.

Con il piede destro far scendere il cavalletto centrale e contemporaneamente tirare indietro lo scooter con le mani.

Parcheggiare sempre lo scooter su superfici piane ed in posizione tale da non intralciare il traffico. Lo scooter potrebbe cadere se parcheggiato su superfici sconnesse o cedevoli.

### 4 Bloccare lo sterzo ed estrarre la chiave

Assicurarsi che lo sterzo sia effettivamente bloccato.

### 5 Accorgimenti parcheggio

L'esposizione ai raggi solari, producendo in alcuni casi un forte calore, può danneggiare la strumentazione e la vernice delle plastiche. Piccoli accorgimenti possono evitare questo inconveniente:

- a Se possibile, non parcheggiate lo scooter di fronte al sole.
- b Se necessario, quando il veicolo è parcheggiato al sole, coprire la strumentazione con un panno in modo da proteggerla dai raggi solari filtrati dallo schermo del parabrezza.

### ATTENZIONE!

- Il danneggiamento di strumentazioni, plastiche, ecc. dovuto al montaggio di parabrezza non originali non è coperto da garanzia.
- Eventuali danni al veicolo dovuti ad un mancato rispetto degli accorgimenti qui specificati non sono coperti da garanzia.

## 2.5 SISTEMA ANTI BLOCCAGGIO ABS (SOLO X-TOWN 300i ABS)

L'ABS è concepito per prevenire il bloccaggio di entrambe le ruote quando si frena applicando e interrompendo la forza frenante a brevi intervalli.

Quando l'ABS è in funzione (a velocità maggiori di 10 km/h circa) è normale avvertire pulsazioni sulle leve del freno: proseguire normalmente l'azione frenante.

- In caso di malfunzionamento ricordarsi di prestare attenzione a non provocare il bloccaggio delle ruote durante frenate di emergenza. Rivolgersi al più presto ad un' officina autorizzata **KYMCO**.

### ATTENZIONE!

- L'ABS non può compensare condizioni avverse della strada: in caso di liquidi o manto irregolare gli spazi di arresto possono essere superiori a quelli di un sistema tradizionale.
- L'ABS non può controllare il bloccaggio se la ruota scivola lateralmente: quando si sta curvando limitare la forza frenante od evitare di frenare riducendo la velocità prima di entrare in curva.
- L'uso di pneumatici non raccomandati può causare il malfunzionamento dell'ABS e, di conseguenza, un allungamento imprevedibile degli spazi di arresto.
- Quando la tensione della batteria è molto basso o se si interrompe l'alimentazione elettrica l'ABS non funziona: in tal caso la spia lampeggerà.

## 2.6 RODAGGIO

Il periodo di rodaggio è molto importante per l'affidabilità e la durata del veicolo. Seguire scrupolosamente quanto riportato:

- a Durante i primi 500 km non richiedere mai le massime prestazioni del motore, non utilizzare più di 1/2 dell'acceleratore, evitare lunghe percorrenze a velocità elevata ed in salita, soprattutto con il passeggero.
- b Dai 500 ai 1000 km non sorpassare mai i 2/3 di apertura del gas.
- c Dopo i 1000 km aumentare progressivamente la velocità fino ad ottenere le massime prestazioni.

### ATTENZIONE!

- Assicurarsi di cambiare l'olio motore e l'olio della trasmissione secondo la periodicità specificata nella tavola di manutenzione.
- Durante la fase di rodaggio il motore deve assestarsi e trovare quindi l'accoppiamento idoneo dei vari elementi, può essere normale un consumo di olio più elevato dello standard; controllare con maggior frequenza il livello dell'olio motore di quanto indicato nella tabella di manutenzione del veicolo.

# MANUTENZIONE >

## 3.1 CONTROLLI PRE-GUIDA

È bene abituarsi ad effettuare una breve ispezione dello scooter prima di mettersi alla guida. Questo controllo quotidiano, oltre ad essere fondamentale per la sicurezza, può evitare danni al veicolo. Se si riscontra qualche anomalia contattare un punto di assistenza **KYMCO** appena possibile.

### CONTROLLO OLIO MOTORE

- a A motore freddo posizionare lo scooter sul cavalletto centrale. Sfilare l'astina di controllo (sul lato destro del veicolo) e pulirla con uno straccio.
- b Inserire l'astina nell'olio fino in fondo (non avvitarla).
- c Sfilare nuovamente l'astina e controllare il livello dell'olio. Se il livello è prossimo al minimo rabboccare olio motore fino a raggiungere il livello massimo.

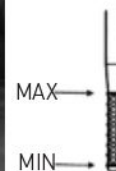
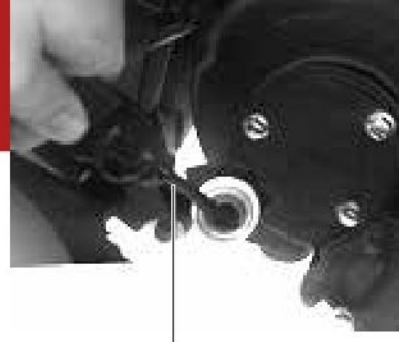

Astina controllo olio

### ATTENZIONE!

- Far attenzione a non ustionarsi durante il controllo.
- Non superare il livello massimo durante il rabbocco. Un eccesso di olio può causare malfunzionamenti e danneggiamento del motore.
- Il livello dell'olio risulta errato se lo scooter viene parcheggiato su una superficie non piana o se il motore è caldo.
- **E' a cura del proprietario controllare periodicamente il livello dell'olio motore e rabboccare se necessario. Un normale consumo di olio può comportare un livello insufficiente anche se i tagliandi sono regolarmente eseguiti.**

### Olio consigliato

Si consiglia di utilizzare esclusivamente olio:  
REPSOL MOTO SINTÉTICO 4T 10W40

### ATTENZIONE!

- Utilizzare olio di qualità non sufficiente provoca perdite di prestazioni e nei casi più gravi danneggiamento del motore.
- Avarie meccaniche provocate dall'uso di olio non adeguato non sono coperte da garanzia.





## RIFORNIMENTO DI CARBURANTE

Per i dettagli sull'apertura e la chiusura del tappo per il rifornimento carburante si rimanda a pag. 21.

Quando si fa rifornimento di carburante spegnere sempre il motore e porre molta attenzione a non ustionarsi quando il motore è ancora caldo.

Fare attenzione a non rovesciare benzina sul veicolo ed in particolare sul motore e sul tubo di scarico. Se ciò dovesse accadere pulire immediatamente con molta cautela.

Durante il rifornimento non fumare e tenersi lontano da scintille, fiamme libere o altre fonti che potrebbero causare l'accensione del carburante.

Utilizzare sempre il veicolo in un luogo sufficientemente aerato.

Non riempire di benzina il serbatoio oltre il livello massimo.

### ATTENZIONE!

- Durante il rifornimento fare molta attenzione a non ustionarsi: il carburante è infatti facilmente infiammabile ed esplosivo.
- Usare sempre benzina verde senza piombo.
- L'utilizzo di carburante non conforme alle specifiche del costruttore comporta l'esclusione dalla garanzia.



Sportellino  
tappo carburante



Apertura tappo carburante



Chiusura tappo carburante

## CONTROLLO ACCELERATORE

Controllare che la manopola dell'acceleratore presenti un gioco libero di 2÷6 mm.

Controllare inoltre che l'apertura sia scorrevole e che la chiusura sia totale ed automatica in tutte le posizioni dello sterzo.

### ATTENZIONE!

Il mancato ritorno automatico dell'acceleratore può causare situazioni di pericolo e cadute.

Se necessario registrare il comando dell'acceleratore (pag. 62).

## CONTROLLO STERZO

Muovere il manubrio in avanti, indietro, verso destra e verso sinistra, controllare che non ci siano giochi o parti non fissate correttamente.

Verificare che lo sterzo ruoti liberamente.

Se viene riscontrata qualche anomalia contattare un punto di assistenza **KYMC** per un controllo.

## CONTROLLO AMMORTIZZATORI

Controllare le condizioni degli ammortizzatori anteriori e posteriori premendo verso il basso il manubrio e la sella ripetutamente.

Verificare che gli ammortizzatori non siano troppo cedevoli o poco progressivi.

Controllare eventuali rumori anomali.

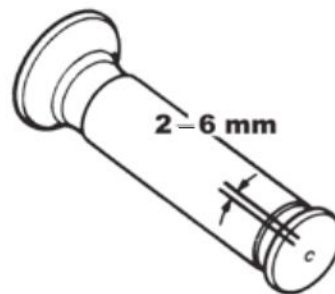

## CONTROLLO FRENI

### Livello liquido freni a disco anteriore e posteriore

- Mantenere il manubrio in posizione orizzontale e controllare che il livello del liquido nel serbatoio sia compreso tra il massimo e il minimo indicati.
- Se il livello nel serbatoio è prossimo al minimo controllare visivamente l'usura delle pastiglie del freno. Nel caso le pastiglie non siano usurate potrebbero esserci delle perdite nel circuito idraulico. Contattare al più presto un punto di assistenza **KYMC**O per un'ispezione.

### Rabbocco e sostituzione liquido freno a disco

Rivolgersi ad un'officina autorizzata **KYMC**O.

### Controllo usura pastiglie freno

Controllare visivamente lo stato di usura delle pastiglie. Le pastiglie sono da sostituire se non sono più visibili gli indicatori di usura presenti sulle stesse.

## ATTENZIONE!

- Per la sostituzione delle pastiglie freno rivolgersi ad una officina autorizzata **KYMC**O.
- Dopo aver sostituito le pastiglie freno azionare più volte la leva freno allo scopo di riposizionare le pastiglie.

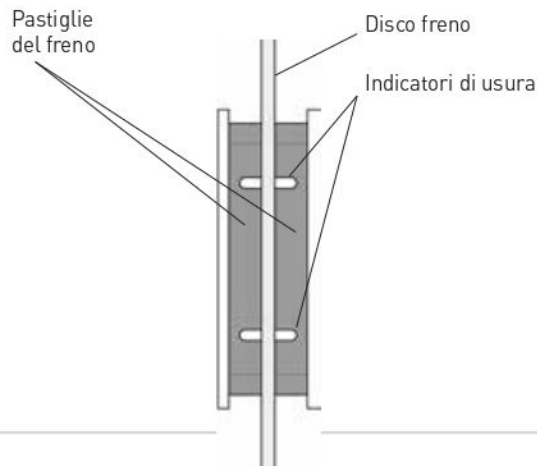
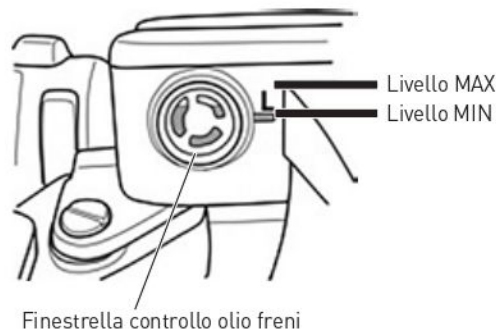

## REGOLAZIONE LEVE FRENI

Su ogni leva freno è presente un regolatore con quattro posizioni per adattare la posizione della leva stessa alla mano del pilota. Spingere la leva (1) in avanti e ruotare il regolatore (2) fino ad allineare con il riferimento (3) il numero indicato sul regolatore stesso. La distanza della leva dal manubrio può variare da un minimo (posizione 4) ad un massimo (posizione 1).

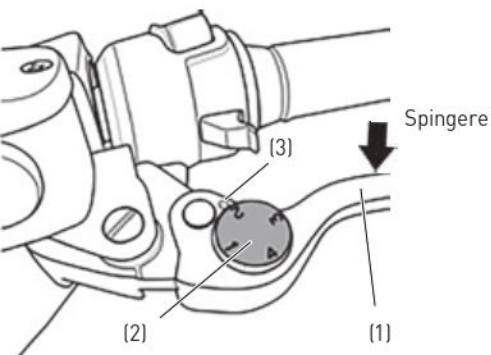

## CONTROLLO LIQUIDO REFRIGERANTE

- a Parcheggiare lo scooter in piano sul cavalletto centrale.
- b Controllare che nella finestra di controllo, situata sullo scudo interno, il livello del liquido sia compreso tra il livello massimo e quello minimo.

Nel caso il livello sia inferiore al minimo procedere al rabbocco di liquido refrigerante.

### Rabbocco liquido refrigerante

- a Parcheggiare lo scooter in piano sul cavalletto centrale.
- b Rimuovere la vite del coperchio (1) e il coperchio del serbatoio (2), situati sullo scudo anteriore a destra.

## ATTENZIONE!

Allo scopo di evitare ustioni non aprire mai il tappo del serbatoio quando il motore è caldo.

- c Rimuovere il tappo del serbatoio liquido (3) e rabboccare sino al livello massimo con liquido per impianti di raffreddamento: REPSOL MOTO COOLANT & ANTIFREEZE.

# MANUTENZIONE

## ATTENZIONE!

Fare attenzione a non far cadere il liquido refrigerante su superfici verniciate. In caso di contatto lavare abbondantemente con acqua.

Se il livello del liquido continua a calare nonostante periodici rabbocchi contattare un'officina **KYMC** per un controllo.

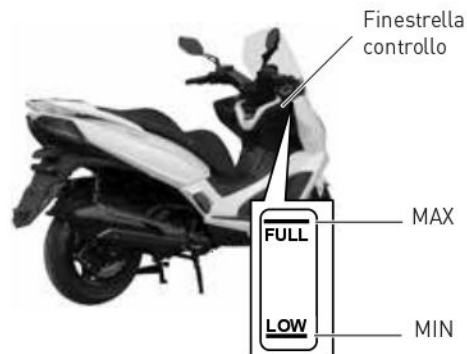
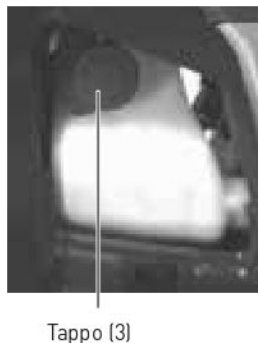



## CONTROLLO LUCE DI ARRESTO

- Girare la chiave su "ON".
- Tirare la leva freno destra e sinistra alternativamente e verificare che la luce si accenda.
- Controllare che il fanale posteriore non sia danneggiato o sporco.

## CONTROLLO INDICATORI DI DIREZIONE

- Girare la chiave su "ON".
- Agire sul comando degli indicatori e verificare che le frecce di destra e di sinistra lampeggino.



Indicatori di direzione

## CONTROLLO SPECCHI RETROVISORI

Sedersi sulla sella e regolare gli specchi in modo da avere una corretta visione alle spalle.  
Verificare che gli specchi non siano danneggiati o sporchi.



## CONTROLLO PNEUMATICI

Controllare la pressione con un manometro. La misura va effettuata quando il pneumatico è freddo.

### Pressione pneumatici

Ruota anteriore: **2,00 bar** (solo pilota)  
**2,00 bar** (pilota e passeggero)

Ruota posteriore: **2,25 bar** (solo pilota)  
**2,25 bar** (pilota e passeggero)

- Controllare che nel battistrada dei pneumatici non siano rimasti frammenti metallici, chiodi o ghiaia. Eventualmente rimuoverli.
- Controllare lo stato di usura. Sostituire il pneumatico se presenta usura eccessiva od irregolare.

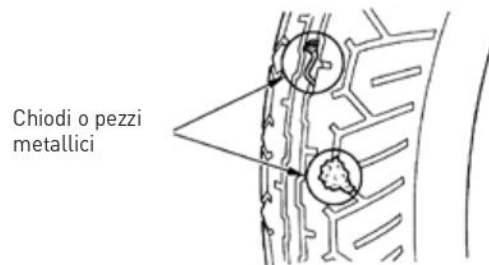
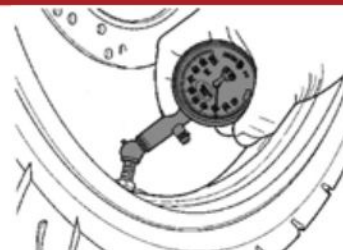

## ATTENZIONE!

Pressione non corretta, usura eccessiva od irregolare del pneumatico riducono la stabilità del veicolo.

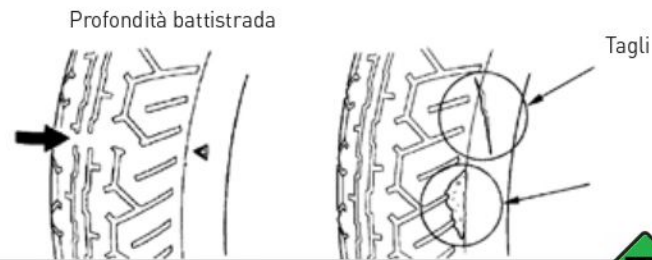



## CONTROLLO FANALI

A motore acceso verificare il corretto funzionamento delle luci di posizione anteriore e posteriore, del proiettore abbagliante ed anabbagliante, della luce targa.

Controllare inoltre che i fanali non siano danneggiati o sporchi.

### Regolazione del proiettore anteriore

Sedersi sullo scooter alla distanza di 10 metri da una parete. Accendere il proiettore anabbagliante e misurare l'altezza massima della zona illuminata. - valore standard altezza da terra:  $9/10$  dell'altezza totale.

Per la regolazione agire sulle apposite viti situate dietro il faro anteriore, accessibili dal basso, sopra il parafango anteriore.



Viti di regolazione  
(dietro il faro)

## CONTROLLO CONTACHILOMETRI

Verificare che il contachilometri ed il tachimetro funzionino correttamente.

## CONTROLLO AVVISATORE ACUSTICO

Girare la chiave nella posizione "ON", premere il pulsante dell'avvisatore acustico e verificarne il corretto funzionamento.

## CONTROLLO GENERALE

Osservare lo scooter e verificare che non ci siano danni evidenti a parti meccaniche, che il rumore e la fumosità allo scarico non siano eccessivi e che non siano presenti rumori anormali.

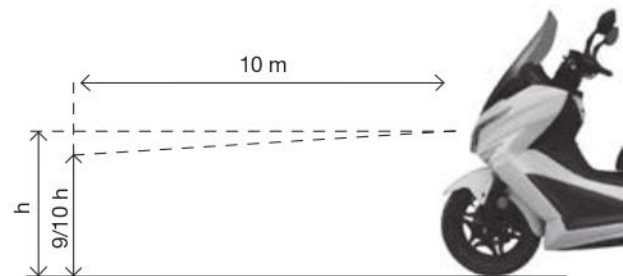

## 3.2 MANUTENZIONE PERIODICA

- Per assicurare una guida sicura e confortevole è necessario effettuare con scrupolo le operazioni di manutenzione periodica illustrate.
- Se lo scooter non viene utilizzato per un lungo periodo è necessario effettuare un controllo generale al momento di rimmetterlo in funzione.
- Si raccomanda inoltre di effettuare la prima ispezione secondo la periodicità specificata nella tavola di manutenzione o entro il primo mese.

### ATTENZIONE!

- Rivolgere la massima attenzione alla sicurezza personale durante le operazioni di manutenzione.
- Porre lo scooter sul cavalletto centrale e su una superficie piana.
- Utilizzare utensili adeguati per le operazioni previste.
- Operare sempre a motore spento.
- Dopo essere stato spento il motore rimane caldo per molto tempo. Fare attenzione a non scottarsi.



### LUBRIFICAZIONE GENERALE

Provvedere periodicamente alla lubrificazione di tutte le parti in scorrimento tra loro.

### SOSTITUZIONE OLIO MOTORE E FILTRO

Sostituire l'olio motore alle scadenze indicate nella tavola di manutenzione.

#### Quantità olio motore

Alla sostituzione e cambio filtro:

X-Town 125i	1,0 lt
X-Town 300i ABS	1,1 lt

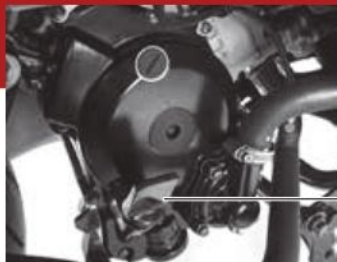

Astina di controllo (1)



Vite di drenaggio (2)



Tappo filtro a reticella (3)

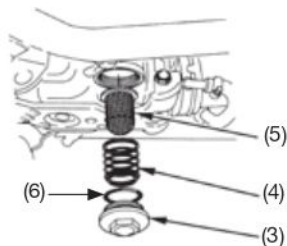

### Sostituzione olio (X-Town 125i)

- a Parcheggiare lo scooter in piano sul cavalletto centrale.
- b Togliere l'astina di controllo (1).  
Mettere un recipiente sotto la vite di drenaggio (2) (situata sotto il carter sinistro) per raccogliere l'olio esausto.
- c Rimuovere la vite di drenaggio e la relativa rondella per far fluire l'olio. L'olio fuoriesce meglio a motore caldo.
- d Pulire la vite di drenaggio (2) e reinstallarla con la relativa rondella, serrandola con cura.

### ATTENZIONE!

Attenzione a non ustionarsi con l'olio bollente.

- e Mettere un recipiente sotto il carter motore destro e rimuovere il tappo del filtro a reticella (3); la molla (4) ed il filtro stesso (5) usciranno dalla loro sede dopo aver rimosso il tappo.
- f Pulire il filtro a reticella.
- g Verificare che l'O-ring (6) sia in buone condizioni.
- h Installare il filtro a reticella, la molla ed il tappo serrandolo con cura.
- i Rimuovere le viti (7), il tappo del filtro a cartuccia (8), l'O-ring (9), la molla (10) ed il filtro stesso (11). Lasciare drenare l'olio rimasto e gettare il vecchio filtro olio.

# MANUTENZIONE

- l Verificare che l'O-ring del tappo (9) sia in buone condizioni.
- m Installare con cura il nuovo filtro olio a cartuccia (11).
- n Prima di serrare il tappo del filtro applicare un sottile strato di olio motore sull'O-ring del tappo stesso (9).

## ATTENZIONE!

Esigere ed usare solo ricambi originali **KYMCO** e i lubrificanti consigliati.

- o Rabboccare 1,0 lt di REPSOL MOTO SINTÉTICO 4T 10W40.
- p Reinserrare e serrare a mano l'astina di controllo.
- q Scaldare il motore. Ricontrollare il livello dell'olio (come spiegato a pag. 44) dopo aver spento e raffreddato il motore. Assicurarsi che non ci siano perdite di olio.

## ATTENZIONE!

Non disperdere olii esausti nell'ambiente.



Tappo filtro a cartuccia (8)

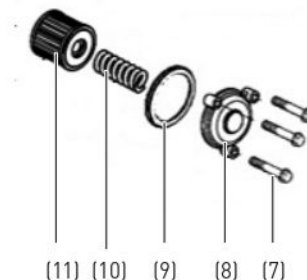

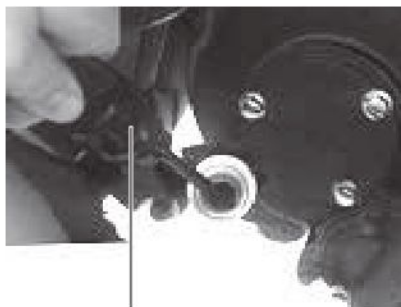

Astina (1)



Vite di drenaggio (2)

### Sostituzione olio (X-Town 300i ABS)

- a Parcheggiare lo scooter in piano sul cavalletto centrale.
- b Togliere l'astina di controllo (1).  
Mettere un recipiente sotto la vite di drenaggio (2) per raccogliere l'olio esausto (la vite di drenaggio si trova sotto il carter sinistro).
- c Rimuovere la vite di drenaggio e la relativa rondella per far fluire l'olio. L'olio fuoriesce meglio a motore caldo.
- d Pulire la vite di drenaggio e reinstallarla con la relativa rondella, serrandola con cura.

### ATTENZIONE!

Attenzione a non ustionarsi con l'olio bollente durante le operazioni.

- e Mettere un recipiente sotto il carter motore destro e rimuovere il tappo del filtro a reticella (3); la molla (4) ed il filtro stesso (5) usciranno dalla loro sede dopo aver rimosso il tappo.
- f Pulire il filtro a reticella.
- g Verificare che l'O-ring del tappo del filtro sia in buone condizioni.
- h Installare il filtro a reticella, la molla ed il tappo serrandolo con cura.

### ATTENZIONE!

Esigere ed usare solo ricambi originali **KYMCO** e i lubrificanti consigliati.

# MANUTENZIONE

- i Rabboccare 1,1 lt di REPSOL MOTO SINTÉTICO 4T 10W40. Controllare il livello come indicato a pag. 44.
- l Reinsерire e serrare a mano l'astina di controllo.
- m Scaldare il motore. Ricontrollare il livello dell'olio dopo aver spento e raffreddato il motore. Assicurarsi che non ci siano perdite di olio.

## ATTENZIONE!

Non disperdere olii esausti nell'ambiente.

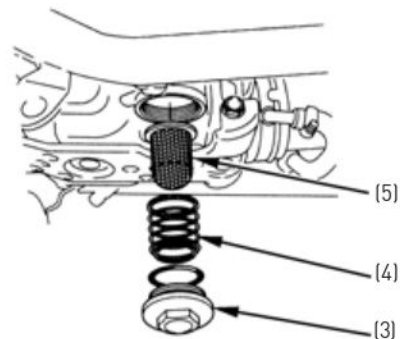





Viti dell'elemento filtrante



## ISPEZIONE FILTRO ARIA

Polvere e sporco nel filtro aria causano perdita di prestazioni, aumento del consumo e delle emissioni inquinanti. Aprire la scatola filtro aria e controllare lo stato dell'elemento filtrante. Pulirlo o sostituirlo secondo quanto indicato nella tavola di manutenzione.

Pulizia

- a Togliere le viti del coperchio e rimuoverlo.
- b Togliere le 7 viti che fissano l'elemento filtrante e rimuoverlo.
- c Pulire l'elemento filtrante con aria compressa.
- d Installare in senso inverso allo smontaggio.

## ATTENZIONE!

- Non utilizzare benzina per la pulizia del filtro aria perché facilmente infiammabile.
- Se il filtro aria non è installato propriamente il motore aspira polvere e sporcia. Questo pregiudica la durata del motore nel tempo.

## SOSTITUZIONE OLIO TRASMISSIONE

Sostituire l'olio della trasmissione alle scadenze indicate nella tavola di manutenzione.

Utilizzare olio per trasmissioni:

REPSOL MOTO TRANSMISIONES 80W90.

- a Parcheggiare il veicolo su un terreno piano.
- b Mettere un recipiente sotto il carter sinistro per raccogliere l'olio esausto.
- c Rimuovere la vite di drenaggio (1) (situata sulla parte inferiore del lato sinistro del veicolo) e la vite di carico (2), ruotare lentamente la ruota posteriore per fare colare completamente l'olio.
- d Pulire la vite di drenaggio e rimontarla, dopo aver inserito l'apposita rondella, avvitandola con cura.
- e Utilizzando una siringa graduata inserire la corretta quantità di olio e serrare con cura la vite di carico (2).

### ATTENZIONE!

- Nel caso in cui la rondella della vite di drenaggio sia danneggiata sostituirla con una nuova.
- Assicurarsi che nessun oggetto entri inavvertitamente nel carter trasmissione.

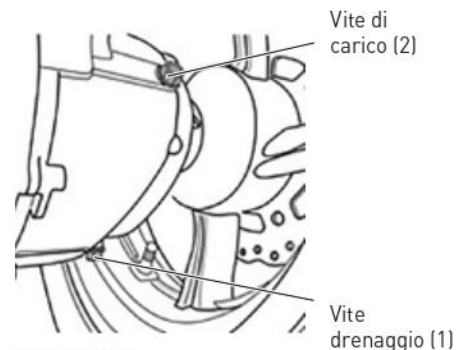

X-Town 125i

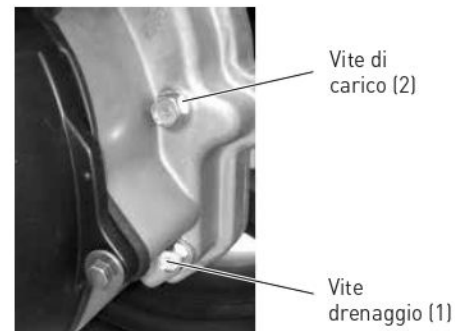

X-Town 300i ABS

### Quantità di olio

X-Town 125i	0,12 lt
X-Town 300i ABS	0,18 lt

### Specifiche olio

Olio per trasmissioni:  
REPSOL MOTO TRANSMISIONES 80W90.

## ATTENZIONE!

- Non disperdere olii esausti nell'ambiente.
- E' necessario sostituire l'olio della trasmissione con maggiore frequenza rispetto a quanto indicato nella tavola di manutenzione qualora si guidi spesso su strade bagnate, su lunghe distanze o con carico elevato.



## REGOLAZIONE ACCELERATORE

Nel caso in cui la manopola dell'acceleratore non presenti un gioco libero di 2-6 mm (come indicato a pag. 47) è necessaria la regolazione come di seguito descritto:

- a Fare scorrere il manicotto di gomma (1) per scoprire la vite di regolazione (2).
- b Allentare il controdado (3).
- c Ruotare la vite di regolazione (2) fino ad ottenere il corretto gioco libero.
- d Serrare il controdado (3) e reinstallare il manicotto di gomma (1).

### ATTENZIONE!

- Assicurarsi che, con il veicolo sul cavalletto centrale, si verifichi il ritorno automatico della manopola dell'acceleratore anche ruotando lo sterzo nelle varie posizioni, garantendo così il minimo del motore.
- Il mancato ritorno automatico dell'acceleratore può causare situazioni di pericolo e cadute.

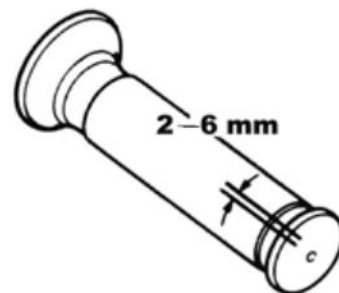

Controdado (3)    Vite di regolazione (2)    Manicotto in gomma (1)

## ISPEZIONE CANDELA

La candela è accessibile dal basso, lato sinistro; per l'ispezione è necessario:

- a Rimuovere la pipetta candela.
- b Utilizzare l'apposita chiave fornita con il veicolo per smontare la candela.

### Pulizia

Pulire accuratamente gli elettrodi della candela con una spazzola metallica o con carta abrasiva fine.

## ATTENZIONE!

La presenza di depositi sugli elettrodi o l'eccessiva distanza tra questi può provocare problemi di accensione.

### Regolazione

Regolare la distanza tra gli elettrodi della candela piegando leggermente l'elettrodo laterale.

Candela	Specifiche	Distanza elettrodi
X-Town 125i	NGK CR7E	0,6 ÷ 0,7 mm
X-Town 300i	NGK DPR6EA-9	0,8 ÷ 0,9 mm

## ATTENZIONE!

- L'utilizzo di una candela differente da quella specificata può provocare gravi avarie meccaniche.
- Quando si smonta la candela attenzione a non scottarsi.
- Per rimontare la candela, prima avvitare a mano, poi serrarla con la chiave candela.

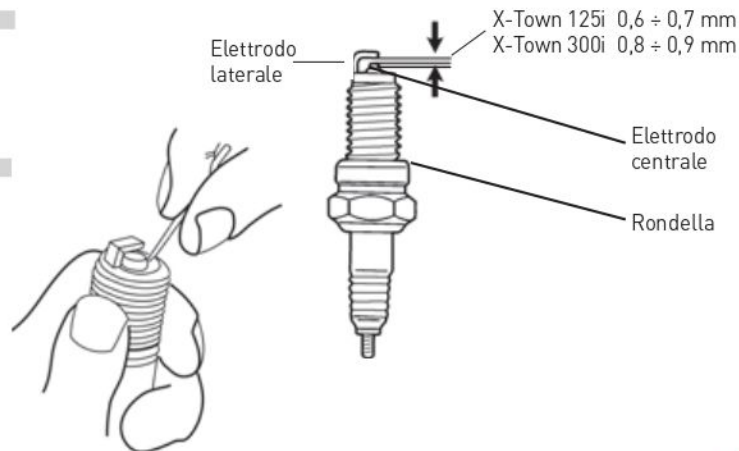

## ISPEZIONE BATTERIA

Questo veicolo adotta una batteria di tipo sigillato che non richiede rabbocchi di acqua distillata.

### ATTENZIONE!

- Non togliere mai i tappi degli elettrodi.
- La batteria genera gas esplosivi. Tenerla quindi lontano da fiamme e scintille.
- All'interno della batteria è contenuto un acido. Tenerla fuori dalla portata di bambini e maneggiarla con prudenza.

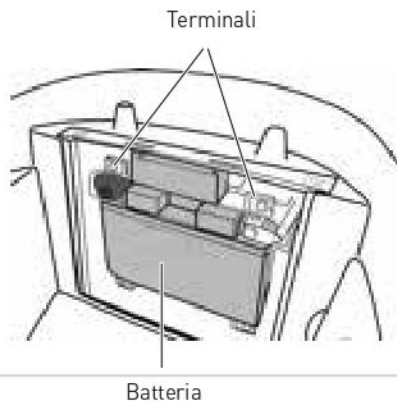

### Pulizia terminali

- a Aprire il vano di accesso alla batteria (aprendo il vano sottosella e il coperchio batteria).
- b Controllare lo stato dei terminali. Se i terminali sono ossidati smontare la batteria e pulirli con una spazzola metallica.
- c Dopo aver pulito i terminali applicarvi un leggero strato di grasso prima di rimontare la batteria.

### ATTENZIONE!

- Girare la chiave su "OFF" prima di accedere alla batteria.
- Quando la batteria viene smontata il terminale negativo (verde) va scollegato prima di quello positivo (rosso), quando viene rimontata va collegato prima il positivo.
- Serrare propriamente i dadi dei terminali.



### Conservazione della batteria

La batteria tende naturalmente a scaricarsi se non viene periodicamente caricata. Inoltre quando si scarica completamente avvengono all'interno della batteria reazioni chimiche che la danneggiano in modo irreparabile.

### ATTENZIONE!

- In caso il veicolo non venga utilizzato per più di 15 giorni la batteria va smontata, caricata mensilmente e conservata in un luogo fresco. Se la batteria viene lasciata sul veicolo scollegare l'elettrodo negativo.
- Se il veicolo viene tenuto inutilizzato per lunghi periodi senza prendere adeguate precauzioni la batteria si danneggia. Tale danno non è coperto da garanzia.

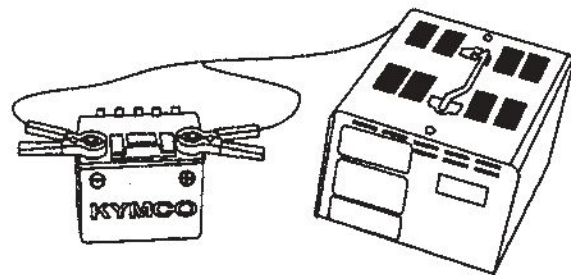

## SOSTITUZIONE FUSIBILI

Ruotare la chiave su "OFF" prima di controllare se il fusibile è bruciato.

Per le specifiche tecniche fare riferimento a quanto riportato sui fusibili stessi e sostituire sempre con fusibili equivalenti.

### Sostituzione

- Ricercare la causa che ha fatto bruciare il fusibile prima di sostituirlo.
- Aprire il vano porta fusibili di servizio, che si trova nel vano batteria, e rimuovere il fusibile.
- Utilizzare sempre ricambi originali quando si sostituiscono componenti elettrici.
- Far attenzione a non far scorrere acqua nel vano fusibili quando si lava il veicolo.

### ATTENZIONE!

- Dopo aver installato il fusibile controllare che i terminali non siano laschi, causa questa di malfunzionamenti dell'impianto elettrico.
- Fusibili con caratteristiche diverse da quelle indicate possono causare danni all'impianto elettrico.



ABS	25 A	Specifiche fusibili X-Town 300i ABS
Servizi	15 A	
Accensione	10 A	
ECU ABS	10 A	
Ricarica	30 A	
Abbaglianti/anabbaglianti	15 A	

ECU	10 A	Specifiche fusibili X-Town 125i
Servizi	15 A	
Accensione	10 A	
Ventola	10 A	
Ricarica	30 A	
Abbaglianti/anabbaglianti	15 A	

## ISPEZIONE CAVALLETTO LATERALE

Verificare che la molla non sia danneggiata o che non abbia perso tensione e che il cavalletto si possa muovere senza impedimento.

Verificare lo spegnimento del motore con il cavalletto laterale abbassato:

- a Posizionare lo scooter sul cavalletto centrale.
- b Tenere alzato il cavalletto laterale e accendere il motore.
- c Abbassare il cavalletto laterale: il motore si deve spegnere.

Nel caso in cui questo sistema non funzionasse rivolgersi ad un'officina autorizzata **KYMCO**.



Cavalletto laterale alzato

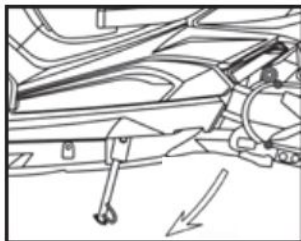

Cavalletto laterale abbassato

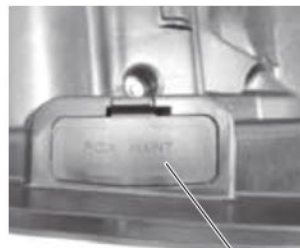

Coperchio connettore sistema di diagnosi

## Connettore diagnosi sistema alimentazione

Il connettore di diagnosi è situato nel vano sottosella, lato sinistro; servirà all'officina autorizzata **KYMCO** per l'ispezione del sistema di alimentazione ad iniezione.

## 3.3 IN CASO DI GUASTO

Nel caso si verificasse qualsiasi tipo di problema o irregolarità nel funzionamento del veicolo è buona norma recarsi tempestivamente presso un punto di assistenza **KYMCO** dove sono disponibili i ricambi originali **KYMCO** che assicurano un livello di qualità adatto al veicolo (oltre alla validità della garanzia).



# TAVOLA DI MANUTENZIONE

	A primi 300 km	TIPO A ogni 4000 km	TIPO B ogni 8000 km	Ispezioni pre-guida
Olio motore controllo	•	CONTROLLARE OGNI 500 KM		•
Olio motore sostituzione	S	S	S	
Filtro olio a cartuccia	S	S	S	
Filtro olio a reticella		•	•	
Candela			S	
Iniezione elettronica			•	
Cavo acceleratore	•	•	•	•
Filtro aria*		•	S	
Gioco valvole			•	
Liquido refrigerante	•	SOSTITUIRE OGNI 2 ANNI		•
Cinghia trasmissione		•	S(16)	
Rulli centrifughi		•	•	
Frizione		•	•	
Olio trasmissione	S	•	S	
Fluido freni	•	SOSTITUIRE OGNI 2 ANNI		•
Freni	•	•	•	•
Viti e dadi	•	•	•	
Cuscinetti di sterzo	•	•	•	•
Pneumatici	•	•	•	•
Batteria		•	•	

(•) Controllo. Inclusa anche pulizia, registrazione, riparazione o sostituzione (S) Sostituzione, S(16) Sostituire ogni 16.000 km

(\*) Sostituire più spesso se il veicolo viene utilizzato su strade polverose

INDICE >  
ANALITICO >

# INDICE ANALITICO

- A** ABS, 41  
Acceleratore:
  - controllo, 47
  - regolazione, 62Accessori e modifiche, 30  
Ammortizzatori posteriori: regolazione, 29  
Avviamento elettrico, 36  
Avvisatore acustico, 24
- B** Batteria, 64  
Bloccasterzo, 19  
Blocchetto multifunzione, 18
- C** Candela, 63  
Carburante, 46
  - Tappo rifornimento, 21Carico, 35  
Cavalletto centrale, 27  
Cavalletto laterale, 28, 67  
Comando indicatori di direzione, 24  
Contachilometri, 14  
Controlli pre-guida, 44
- E** Etichette, 6
- F** Filtro aria, 59  
Filtro olio, 54-58  
Frecce, Vedi Comando indicatori di direzione  
Freni: controlli e regolazione, 48-49  
Fusibili, 66
- G** Gancio portacasco, 27
- I** Indicatore livello carburante, 16  
Indicatore manutenzione "OIL SERVICE", 12  
Indicatore temperatura liquido refrigerante, 16  
Interruttore arresto motore, 23
- L** Liquido refrigerante, 49  
Luci, 22-24
  - regolazione, 53
- M** Manutenzione periodica, 54
- N** Numero di motore, 5  
Numero di telaio, 4



- O** Olio motore:  
    controllo, 44  
    sostituzione, 54-58  
Olio trasmissione, 60  
Orologio, 15
- P** Parcheggio, 40-41  
Pastiglie freno, 48  
Pneumatici:  
    dimensioni, Vedi Schede tecniche  
    pressione e controllo, 52  
Presà USB, 25  
Pulsante avviamento, 22
- R** Rodaggio, 42
- S** Schede tecniche, 31-32  
Sella,  
    serratura, 20  
    vano sottosella, 26  
Spia abbaglianti, 11  
Spia ABS, 12  
Spia controllo iniezione, 12
- Spia pressione olio, 12  
Spia ricarica batteria, 12  
Spia riserva carburante, 11  
Strumentazione, 11
- T** Tachimetro, 11  
Targhetta del costruttore, 8  
Tavola di manutenzione, 68
- V** Vano portaoggetti anteriori, 25

# Lubrificanti Repsol Moto



## APPLICAZIONI APPLICATIONS

OLIO MOTORE  
ENGINE OIL



## PRODOTTI ORIGINALI - ORIGINAL PRODUCTS

### REPSOL MOTO SINTÉTICO 4T - 10W40

• API SN • JASO T 903:2006MA2

### REPSOL MOTO SCOOTER 2T

• JASO M 345 FD • API TC • ISO-L-EGD • TISI

RAFFREDDAMENTO  
MOTORE  
COOLING SYSTEM



### REPSOL MOTO COOLANT & ANTIFREEZE

• UNE 26-261-88  
• ASTM D 3306  
• BS 6580

OLIO TRASMISSIONE  
TRANSMISSION OIL



### REPSOL MOTO TRANSMISIONES 80W90

• API GL-4

OLIO FRENI  
BRAKE FLUID



### REPSOL MOTO DOT 4 BRAKE FLUID

• FMVSS 16 DOT4  
• UNE 26-109-88  
• SAE J-1703/1704  
• ISO 4925



**KYMCO**

Raccomanda Lubrificanti Repsol Moto



# Lubrificanti Repsol Moto

Lubrificanti di ultima generazione formulati a prova di campioni



Quando scegli i Lubrificanti Repsol scegli molto di più. Perché oltre ad un prodotto di altissima qualità avrai la garanzia Repsol. In Repsol possiamo contare su un Centro di Tecnologia all'avanguardia nel mondo in Ricerca e Sviluppo, dove i nostri tecnici e ricercatori realizzano il miglioramento continuo di ogni prodotto, assicurando la migliore efficienza, qualità tecnica e medio ambientale. Un'innovazione sviluppata e messa a dura prova dai migliori team di professionisti nelle competizioni più esasperate, in modo che i prodotti sviluppati per le massime performance possano essere la migliore soluzione per il tuo motore.



Raccomanda





4.40 40 303



1 anno di assistenza



chiedi sempre



credito personalizzato



Lubrificanti originali



Seguici su   

